

**TRAIN
JE BREIN
PUZZELMIX**



© 2021 – Baeckens Books NV,
Ontvoeringsplein 12, B-2800 Mechelen
www.baeckensbooks.com

Train je brein Puzzelmix
© 2021 – PeterFrank t.v.
Alle rechten voorbehouden.

Omslagontwerp: KaaTigo naar een oorspronkelijk ontwerp
van Arcturus Publishing Limited, Londen
Illustraties binnenwerk: PeterFrank t.v.

Niets uit deze uitgave mag worden verveelvoudigd en/of
openbaar gemaakt, op welke wijze dan ook, zonder
voorafgaande schriftelijke toestemming van de uitgever.

ISBN 9789464290202
D/2021/6186/99
NUR 493
WDK Puzzels en quizen

Inhoud

De 'Train je brein' puzzelmix bevat 12 verschillende puzzels en is een ware mix, want alle puzzels en hun niveau zitten door elkaar. Dit zijn de 'Train je brein' puzzels: Binairo®, BrainSnack®, connect, doorloper, quiz, sudoku, woordlegger, woordwiel, woordzoeker, zoek het woord, zoo en Zweedse puzzel.

NIVEAU 1



NIVEAU 2



NIVEAU 3



NIVEAU 4



Spelregels

Sudoku

Vul het raster zo in dat elke rij, elke kolom en elk blok van 3x3 vakjes alle cijfers van 1 tot en met 9 bevatten.

		2	1	5				
	3		2					
8			3					
	1					8		
6		9				4	2	
4	7					5	9	
1	8	6	4					
5			3	8			7	6
	9		5		6	4		8

7	4	2	1	6	5	8	9	3
9	3	5	2	4	8	7	6	1
8	6	1	7	3	9	5	2	4
2	1	3	9	5	4	6	8	7
6	5	9	8	7	3	1	4	2
4	7	8	6	1	2	3	5	9
1	8	6	4	9	7	2	3	5
5	2	4	3	8	1	9	7	6
3	9	7	5	2	6	4	1	8

Binairo®

Er zijn slechts drie spelregels.

1. Vul het raster zo in dat elke rij en elke kolom gevuld zijn met evenveel nullen en eentjes.
2. Er mogen niet meer dan twee nullen of twee eentjes naast of onder elkaar staan.
3. Identieke rijen en kolommen zijn niet toegestaan.

	0			1	1			
								1
		0	0			0		
0	0							0
				0	0			
1				0		0	0	
					1			
		0						0
			1		0	0	0	0
	1							0

0	0	1	0	1	1	0	1	1	0
0	0	1	1	0	0	1	0	1	1
1	1	0	0	1	0	1	0	0	1
0	1	0	0	1	1	0	1	1	0
1	0	1	1	0	0	1	0	1	0
1	1	0	1	0	0	1	0	0	1
0	0	1	0	1	1	0	1	0	1
1	0	0	1	0	1	1	0	1	0
1	1	0	1	1	0	0	1	0	0
0	1	1	0	0	1	0	1	0	1

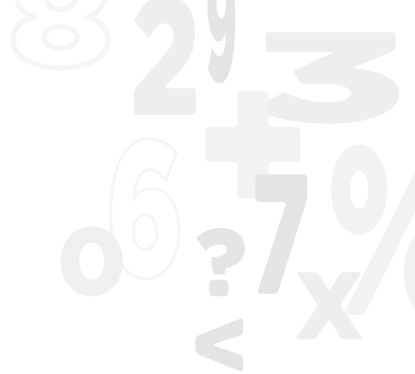

Connect

Verbind alle cirkels met horizontale of verticale rechte lijnen in één aaneengesloten groep. De cijfers tonen hoeveel lijnen met een cirkel verbonden zijn. Er kunnen niet meer dan twee lijnen in eenzelfde richting getrokken worden en de lijnen kunnen geen cirkels of andere lijnen kruisen.

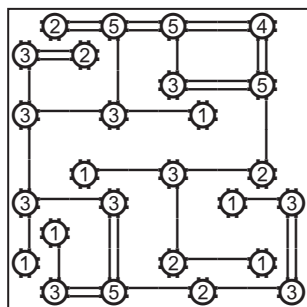
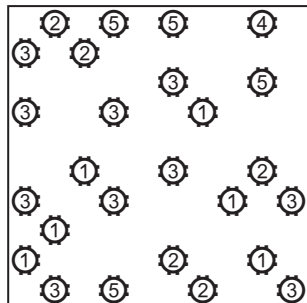

Woordlegger

Leg alle woorden van 3 tot en met 7 letters op de juiste plaats in het raster. Eén woord krijg je alvast cadeau. Er is maar één unieke oplossing.

BrainSnack®

Om een BrainSnack® op te lossen moet je logisch denken. Je maakt daarbij gebruik van één of meerdere strategieën zoals associaties, richting, verschillen, berekeningen, volgorde, ruimtelijk inzicht, kleuren, eenheden, enz.

QUIZ

Probeer zoveel mogelijk vragen te beantwoorden, zonder (digitale) hulpmiddelen. Hier en daar krijg je van ons een letter cadeau.

Woordzoeker

Alle woorden zijn zowel verticaal, horizontaal als diagonaal in de twee richtingen verborgen. De overgebleven letters vormen in de leesrichting een zin.

Spelregels

Doorloper

Start op een blanco veld en verbind zoveel mogelijk blanco velden met een doorlopende lijn.

Verbinden mag alleen horizontaal en verticaal, niet diagonaal. Je bent verplicht te blijven verbinden in de gekozen richting tot aan een obstakel: de rand van het raster, een zwart veld of een veld dat al is gebruikt. Aan elk obstakel moet je van richting veranderen. Elk veld mag je maar één keer betreden.

In het vakje bovenaan staat hoeveel blanco velden er maximum overblijven. Meerdere oplossingen zijn mogelijk.

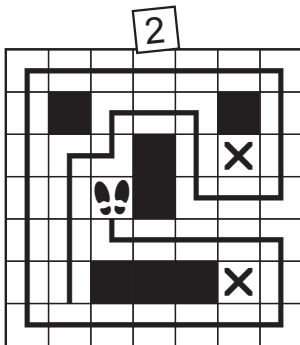

Zoek het woord

In deze puzzel zit in de leesrichting een woord verborgen. Zoek het woord als je weet dat elke pijl naar een andere letter van het woord wijst. De letters van het woord mogen elkaar onderling niet raken, niet verticaal, niet horizontaal en niet diagonaal. Eén letter is al juist omcirkeld.

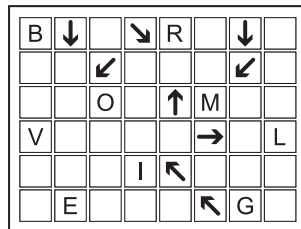
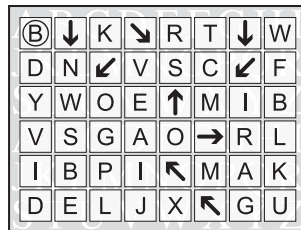

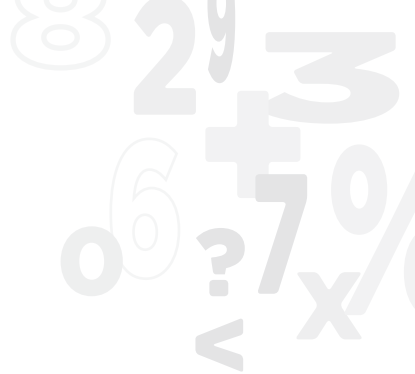

Zoo

Plaats elk dier in een kooi.
Tekent de omtrekken die het raster volledig in kleinere vierkanten opdeelt en waarbij in elk vierkant exact één dier zit. De vierkanten mogen elkaar niet overlappen.

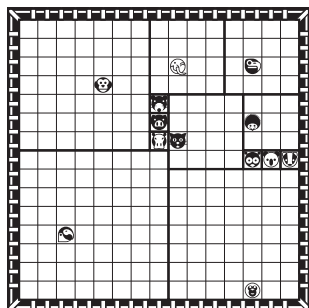
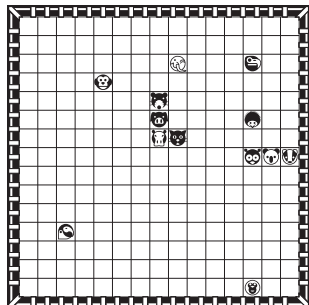

Woordwiel

Maak woorden van drie of meer letters, die allemaal de letter in het midden van het wiel bevatten. Meervouden en vervoegingen zijn niet toegelaten.

Wij vermelden bij elke puzzel hoeveel woorden wij hebben gevonden, waarvan één woord met negen letters. Vind jij er meer?



bad, bod, dag, dan, das, dog,
don, band, bond, dans, dodo,
dong, dons, dood, doos, nood,
soda, doods, snood, bosgod,
bondsdag, doodsbang



Sudoku

		3					2	1
1	5	7	9				6	4
6	4		8		7		3	
		5		9		4		
9		6	5		4		7	3
			1	3		9		
2			6		9	1	5	
	6							



Zweedse puzzel

akkoord	dienstbode mopperen		werelddeel (Eng.)		doosvrucht	bouw- materiaal		koker turn- oefening
			maakt puntig zuiver gewicht					
grens geschenk						Frans water		
						Bijbelse man kijkers		
jaargetijde		deftige		vuurkoord en dergelijke				heet gekruid
					lang en smal		verbruikt moedertje	
stopt de trein							internet- gebruiker	
bedenksels	laagte		Baskische beweging	zangeres				
						ruimtevaart organisatie uitroep		
zangstem proper				eten bereiden				
					wilde herkauwer			



BrainSnack®

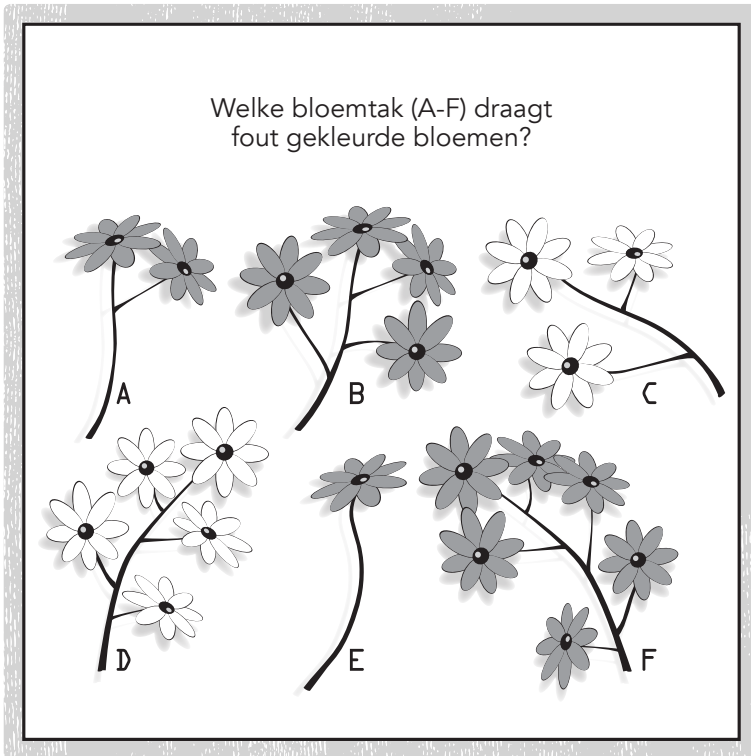



Woordzoeker om te beginnen

V	K	L	I	O	P	E	N	I	N	G	S	R	I	T	O	R	T
O	N	O	N	N	V	G	N	O	A	A	N	S	L	A	A	N	T
O	A	S	I	N	R	N	E	O	K	I	C	K	S	T	A	R	T
R	A	B	T	E	R	I	G	H	I	E	T	E	I	N	A	D	A
T	G	R	I	T	E	R	J	M	E	A	A	R	O	T	O	A	N
O	N	A	Ë	T	O	E	I	D	M	O	K	P	S	P	N	E	A
U	A	N	R	A	S	C	T	O	E	M	E	R	S	V	N	S	A
W	A	D	E	V	H	N	S	E	N	N	O	T	A	E	E	L	N
G	L	E	N	R	A	A	P	N	I	O	A	N	P	G	E	R	V
V	O	N	O	E	O	L	O	N	D	R	G	O	O	R	A	L	A
H	E	O	B	H	J	B	G	E	T	E	M	A	C	Q	U	I	T
O	M	E	L	N	T	S	N	E	N	E	P	O	R	E	H	E	T
N	W	A	A	O	Z	R	N	A	N	E	R	E	C	N	A	L	E
O	P	D	I	E	R	S	T	A	A	L	P	T	R	A	T	S	N
T	G	E	T	B	E	P	E	R	È	I	M	E	R	P	U	R	T

AANBOREN
AANGAAN
AANSLAAN
AANVANGEN
AANVATTEN
ACQUIT
DOORSTART
HEROPENEN
HERVATTEN

INITIËREN
INRIJDEN
KICKSTART
KIEMEN
LANCEREN
LANCERING
LOSBRANDEN
OPENEN
OPENINGSRIT

OPENINGSZET
OPSTARTEN
OPSTIJGEN
PREMIÈRE
PROLOOG
START
STARTEN
STARTPLAATS
VOORTOUW



Binairo®

					1			1	
									0
0			1			0			
			1	1				1	0
				0	0		0	0	
									0
		0		0	0			1	
1				0		0		1	1
	1		1						1



Quiz

Wie schilderde 'Het Laatste Avondmaal' en de 'Mona Lisa'?

A

L [] [] [] [] [] [] [] [] [] [] [] [] [] [] I

Weet u hoe de vader van Bart, de man van Marge, de buur van Ned en de werknemer van Charles Montgomery heet?

B

H [] [] [] [] R

Uit welke Spaanse stad komt Manuel, de ober uit 'Fawlty Towers'?

C

B [] [] [] [] [] [] [] [] A



Connect

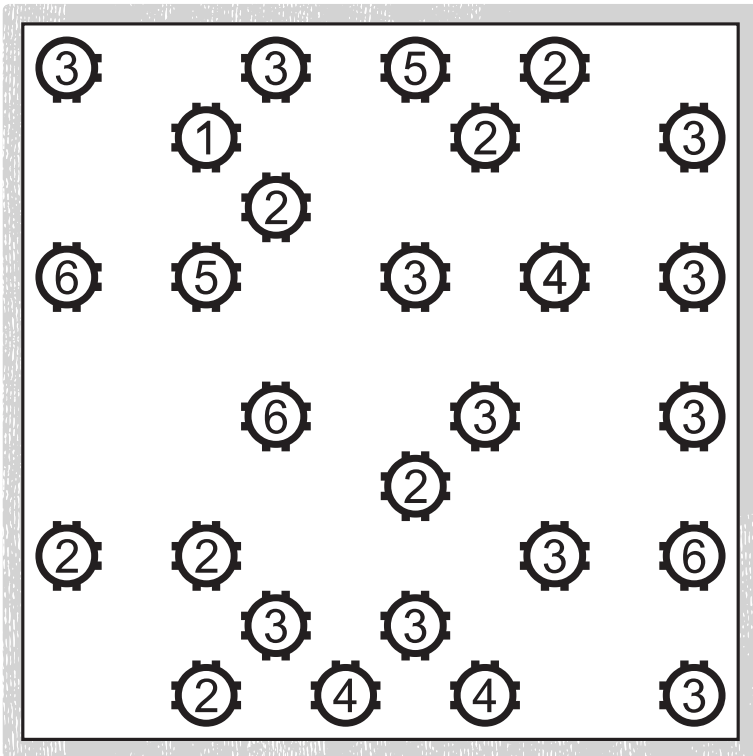



Woordlegger

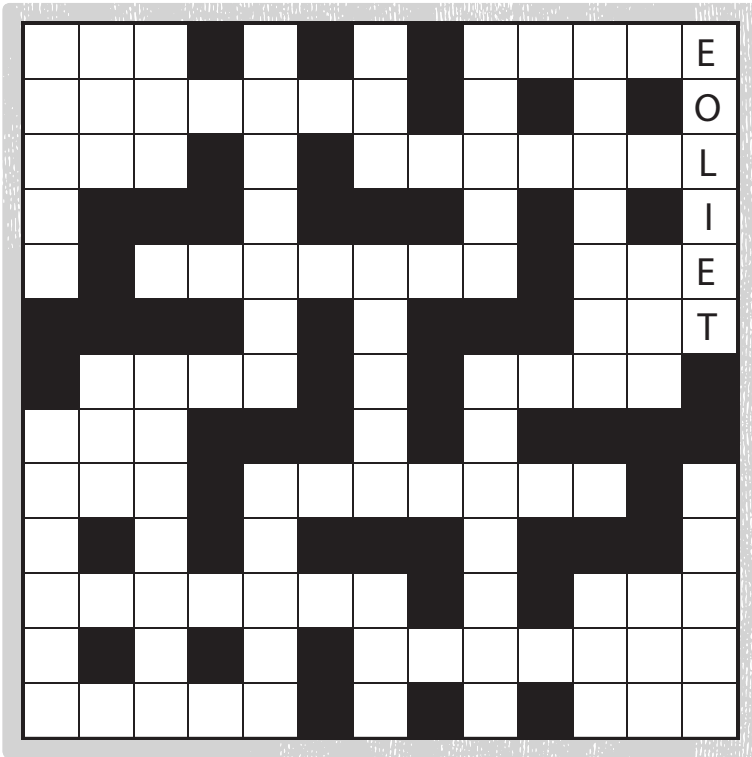

3
AAK
AAR
ARA
DAM
DER
ERE
MAP
MAT

3
ODE
OHM
OKE
PRE
RAT
SET
TAL
TAP

4
ASEM
PIER

5
ANGEL
ENGEL
LAMEL
TEPEL
TWEED
ZELVE
ZESDE

6
EOLHET
ROKADE

7
ALLEDAG
ALLEGRO
ENGELSE

7
HECTARE
INKTGOM
LACTOSE
MUSICAL
PADDOCK
STELLIG
WARANDA

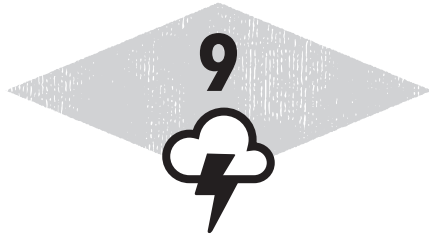

Doorloper

5

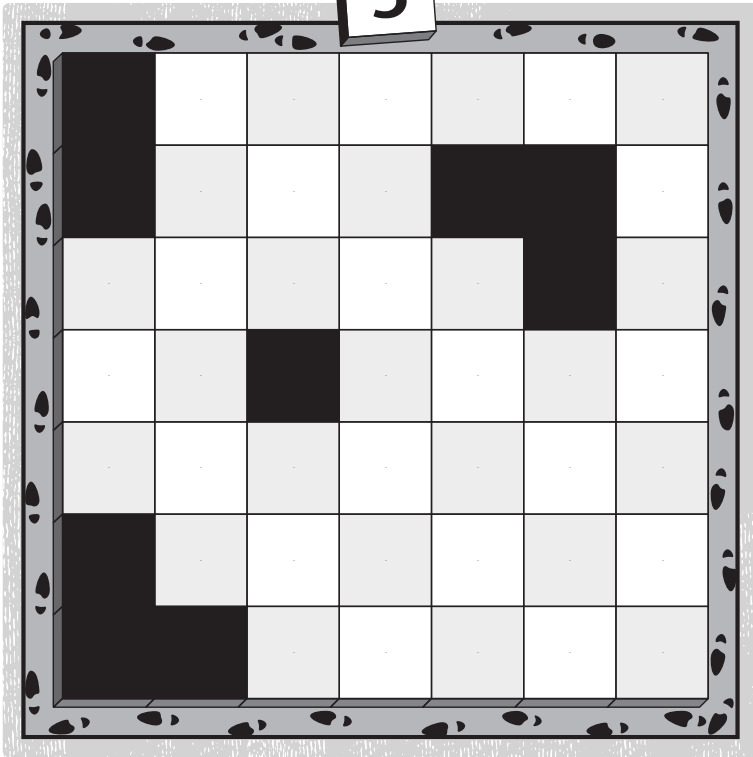



Zoo

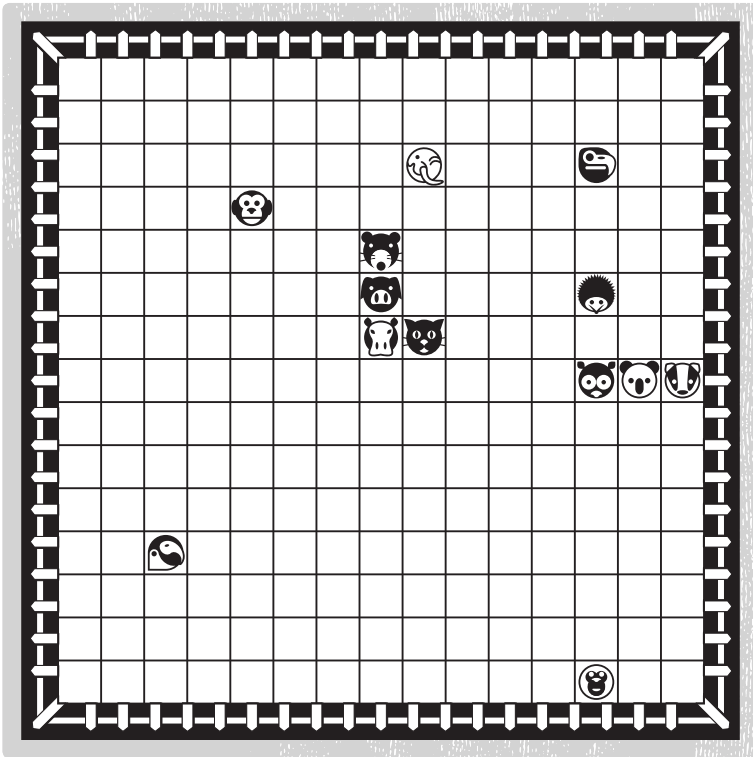



Zoek het woord

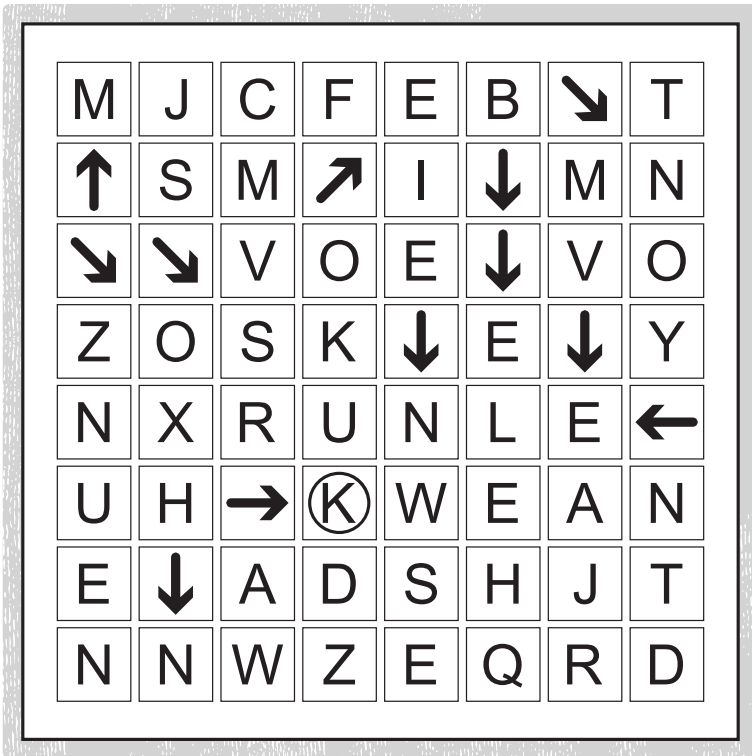



Woordwiel

Wij vonden **26** woorden,
waarvan één woord met
negen letters. Doet u beter?

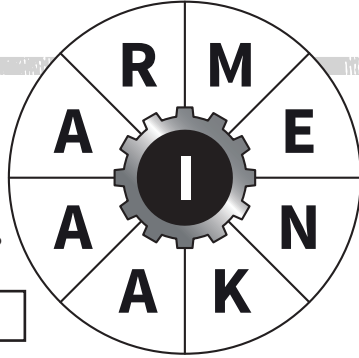

.....

.....

.....

.....

.....

.....

.....

.....

.....

.....

.....

.....

.....